





DIMENSIONPRODUKT

Metall

hydroflora® 

 Obere Länge / Durchmesser

 Breite

 Höhe

 Untere Länge / Durchmesser

 Pflanzbreite / Durchmesser

 Pflanztiefe

 Tragkraft Rollen

 Größe Rollen

 Gewicht

 Frostbeständig
(Nur bei gegebenem Wasserablauf)

 Handgefertigt

 Sonderlackierung

 Feuerfest

 Innenbereich

 RAL Farben

 UV-Farbbeständig

 Wasserdicht

 Sonderanfertigung



Superline Edelstahl
Boxer Edelstahl
Mosaik Edelstahl
Naboo Edelstahl
Kristall Edelstahl & Messing
Variant
Glamour Edelstahl
Cortenstahl
Chique
Aluminium
Frugal Aluminium
Lune Line Aluminium
Präsident Line
Karaat

Superline® Edelstahl

Die Superline® Serie besticht durch ihre schlichte und unaufdringliche Eleganz. Die Pflanzgefäße aus 2 mm 304 V2A Edelstahl mit matt gebürsteter Oberfläche bilden die perfekte Kulisse, um die eingesetzten Pflanzen als eigentliche Stars des Raums zur Geltung zu bringen.

Das Gefäß ist innen zusätzlich versiegelt – eine Pflanzenschädigende chemische Reaktion durch Nährstoffe und Wurzelsäuren mit Metallen wird somit verhindert.

Überlauf auf Anfrage

Das Pflanzgefäß kann für den Außenbereich mit einem speziellen Boden und Wasserspeicher mit integriertem Überlauf auf Bestellung gefertigt werden.

Sonderanfertigungen

Sonderanfertigungen nach Ihren Zeichnungen sind ebenfalls möglich. Abkantungen und Rundungen aller Art sind kein Problem. Den Größen und Formen sind kaum Grenzen gesetzt – auch als Einzelanfertigung geeignet!

Individuelle Farben

Die Superline® Gefäße sind auch in allen RAL-Farben lackierbar. Somit ist eine Verbindung der hohen Materialqualität mit individuellen Farbgestaltungen möglich.

Rollen und Ränder

Diese Pflanzgefäße sind auch mit verdeckten Rollen erhältlich, wenn dies die Stabilität zulässt. Die Pflanztiefe reduziert sich entsprechend. Gefäße mit Rand (Topper) haben eine Randbreite von ca. 5 cm.

Besondere Einsätze

Die Gefäße der Superline® Serie lassen sich auch für die Begrünung von Schwimmbädern gut einsetzen. In diesem Fall werden die Gefäße in der Edelstahlqualität 316-V4A produziert und somit resistent gegen Chlor.



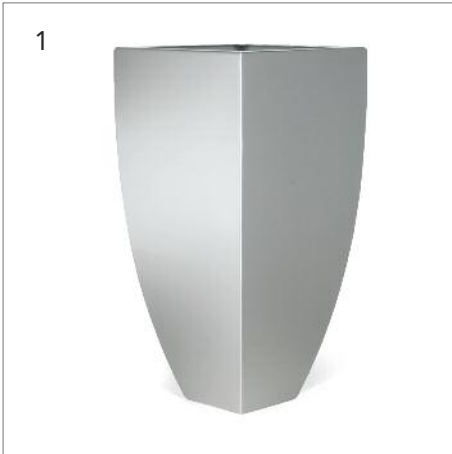

Superline® Edelstahl

Gefäße aus Edelstahl sind nicht nur in den verschiedensten Formen erhältlich, sie trotzen auch Wind und Wetter, UV-Licht und Korrosion. Mit ihrer unaufdringlich kühlen Oberfläche fügen sie sich perfekt in fast jede Umgebung ein.

Detailinformationen zu Oberflächen, Farben, Rollen oder Rändern siehe Seite 42.
 1 - 4: Diese Superline® Gefäße sind mit einem verbreiterten Innenrand von ca. 2 cm versehen.
 Alternativ auch ohne Rand lieferbar.
 1: Gefäße mit Filz unterklebt.
 2 - 4: Gefäße auf Ring gefertigt.
 2 & 3: Optional mit Rollen lieferbar.



	40	40	80	19	--	40
1 Bellatrix Topper	40	40	105	19	--	40
	40	40	120	19	--	40
	50	50	74	24	--	40
	50	50	105	24	--	40
	50	50	120	24	--	40
2 Cassiopeiae Topper	38	38	74	38	--	36
	38	38	98	38	--	40
	38	38	118	38	--	40
	50	50	74	50	--	36
	50	50	98	50	--	40
3 Cepheus Topper	35	35	74	35	--	40
	35	35	98	35	--	40
	35	35	118	35	--	40
	47	47	74	47	--	40
	47	47	98	47	--	40
4 Perseus Topper	43	43	74	28 - 28	42 - 42	40
	43	43	98	28 - 28	42 - 42	40
	43	43	118	28 - 28	42 - 42	40
	50	50	74	33 - 33	49 - 49	40
	50	50	98	33 - 33	49 - 49	40
	50	50	118	33 - 33	49 - 49	40

4



Detailinformationen zu Oberflächen, Farben, Rollen oder Rändern siehe Seite 42.
Gefäße auf Ring gefertigt. Optional ab dem Durchmesser 40 cm mit Rollen lieferbar.

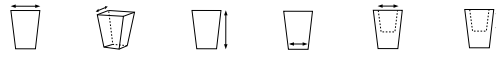

1 Pilaro	30	--	62	30	30	57
	30	--	77	30	30	35
	30	--	92	30	30	35
	40	--	77	40	40	35
	40	--	102	40	40	35
	48	--	77	48	48	35
	48	--	102	48	48	35

1



Detailinformationen zu Oberflächen, Farben, Rollen oder Rändern siehe Seite 42.
Gefäße auf Ring gefertigt. Optional ab dem Durchmesser 40 cm mit Rollen lieferbar.
Die Durchmesser 24 cm und 30 cm sind anstatt des Ringes mit Filz unterklebt.



2 Standard	24	--	25	24	24	23
	30	--	25	30	30	23
	40	--	40	40	40	34
	40	--	52	40	40	46
	40	--	62	40	40	56
	48	--	40	48	48	34
	48	--	52	48	48	46
	48	--	62	48	48	56
	60	--	40	60	60	34
	60	--	52	60	60	46
	70	--	52	70	70	46
	70	--	77	70	70	71
	80	--	52	80	80	46
	80	--	65	80	80	59
	80	--	77	80	80	71
	95	--	77	95	95	71
	110	--	77	110	110	71
	110	--	102	110	110	96
	120	--	77	120	120	71
	120	--	102	120	120	96
	150	--	77	150	150	71
	150	--	102	150	150	96
	180	--	102	180	180	96
	240	--	102	240	240	96

2



Detailinformationen zu Oberflächen, Farben, Rollen oder Rändern siehe Seite 42.
Gefäße auf Ring gefertigt. Optional mit Rollen lieferbar.

1



1 Standard Topper

48	--	52	48	38	46	
48	--	77	48	38	35	
48	--	102	48	38	35	
60	--	52	60	49	46	
70	--	52	70	59	46	
80	--	65	80	69	59	
95	--	77	95	84	71	
110	--	77	110	99	71	
120	--	102	120	109	95	

Detailinformationen zu Oberflächen, Farben, Rollen oder Rändern siehe Seite 42.
Gefäße auf Ring gefertigt. Optional mit Rollen lieferbar.
Der Zierring ist standardmäßig eingelegt und in allen RAL-Farben sowie Holzoberflächen verfügbar – siehe Seite 131 .



2 Standard Plus

40	--	42	40	40	27	
48	--	42	48	48	27	
48	--	49	48	48	35	
60	--	49	60	60	35	
70	--	49	70	70	35	
80	--	65	80	80	50	



Beispiele für Zierring

2



Eine Runde Sache

Super Line Standard überzeugt. Edel und schlicht bringen diese Pflanzgefäße eine ganz eigene schimmernde Stimmung in alle Räume und strahlen dabei kühle Eleganz und Ruhe aus. Diese qualitativ hochwertigen Edelstahl-Vollkorpus-Pflanzgefäße sind in verschiedenen Formen und Größen lieferbar. Die besondere Oberflächenbehandlung lässt sie wertbeständig viele Jahre für Aufmerksamkeit sorgen.

1



Detailinformationen zu Oberflächen, Farben, Rollen oder Rändern siehe Seite 42.
Gefäße auf Ring gefertigt.



1 Conica

39	--	40	29	39	35
39	--	59	29	39	54
39	--	80	29	39	75
39	--	99	29	39	41
48	--	40	38	48	35
48	--	50	38	48	45
48	--	59	38	48	54
48	--	80	38	48	75
48	--	99	38	48	43
60	--	75	40	60	69
60	--	95	40	60	89
60	--	115	40	60	45
60	--	135	40	60	45
68	--	150	48	68	45
68	--	180	48	68	45
70	--	75	50	70	69
70	--	95	50	70	89
70	--	115	50	70	45
70	--	135	50	70	45

Detailinformationen zu Oberflächen, Farben, Rollen oder Rändern siehe Seite 42.



2 Conica Topper

39	--	40	29	29	35	
39	--	59	29	29	54	
39	--	80	29	29	75	
39	--	99	29	29	41	
48	--	40	38	38	35	
48	--	50	38	38	45	
48	--	59	38	38	54	
48	--	80	38	38	75	
48	--	99	38	38	41	
60	--	75	40	49	69	
60	--	95	40	49	89	
60	--	115	40	49	45	
60	--	135	40	49	45	
70	--	75	50	59	69	
70	--	95	50	59	89	
70	--	115	50	59	45	
70	--	135	50	59	45	

2



1



Detailinformationen zu Oberflächen, Farben, Rollen oder Rändern siehe Seite 42.
Gefäße auf Ring gefertigt. Der Zierrand ist standardmäßig eingelegt und in allen RAL-Farben sowie Holzoberflächen verfügbar – siehe Seite 131 .



1 Conica Plus

	70	--	119	50	70	74
	70	--	149	50	70	92
	70	--	179	50	70	64



Beispiele für Zierring

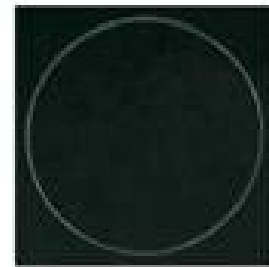

2



Raffinierter Schnitt

Mit ihrem nach oben abgeschrägt zulaufenden Rand betont die Conica Facet Serie die eingesetzte Pflanze, wobei das Gefäß selbst bescheiden in den Hintergrund zu treten scheint. Ein äußerst eleganter Blickfang.

Detailinformationen zu Oberflächen, Farben, Rollen oder Rändern siehe Seite 42.
Gefäße auf Ring gefertigt.



2 Conica Facet

	39	--	45	29	28	40
	39	--	64	29	28	59
	39	--	85	29	28	80
	39	--	103	29	28	46
	48	--	45	38	37	40
	48	--	54	38	37	50
	48	--	64	38	37	59
	48	--	85	38	37	80
	48	--	103	38	37	48



Detailinformationen zu Oberflächen, Farben, Rollen oder Rändern siehe Seite 42.
 Gefäße auf Ring gefertigt. Optional mit Rollen lieferbar.
 3: Der Zierrand ist standardmäßig eingelegt und in allen RAL-Farben sowie Holzoberflächen – siehe Seite 131 – lieferbar.

Form und Farbe satt

Puristisch in der Form, quadratisch oder rechteckig, farblackiert oder aus gebürstetem Edelstahl – das ist Superline Trend.

1 Trend Quadrat	30	30	62	30 - 30	30 - 30	35						
	30	30	82	30 - 30	30 - 30	35						
	30	30	102	30 - 30	30 - 30	35						
	38	38	40	38 - 38	38 - 38	35						
	38	38	77	38 - 38	38 - 38	35						
	38	38	102	38 - 38	38 - 38	35						
	38	38	122	38 - 38	38 - 38	35						
	50	50	52	50 - 50	50 - 50	46						
	50	50	77	50 - 50	50 - 50	35						
	60	60	62	60 - 60	60 - 60	52						
	75	75	77	75 - 75	75 - 75	71						
	94	94	97	94 - 94	94 - 94	90						
	o. Abb.Trend Rechteck	70	30	32	70 - 30	70 - 30	25					
79		35	72	79 - 35	79 - 35	35						
95		30	32	95 - 30	95 - 30	25						
98		35	72	98 - 35	98 - 35	35						
116		35	72	116 - 35	116 - 35	35						
2 Trend Topper	38	38	40	38 - 38	28 - 28	31						
	38	38	77	38 - 38	28 - 28	35						
	38	38	102	38 - 38	28 - 28	35						
	50	50	52	50 - 50	40 - 40	42						
	60	60	62	60 - 60	50 - 50	52						
	75	75	77	75 - 75	65 - 65	67						
	94	94	97	94 - 94	84 - 84	81						
3 Trend Plus Quadrat	30	30	62	30 - 30	30 - 30	35						
	30	30	82	30 - 30	30 - 30	35						
	30	30	102	30 - 30	30 - 30	35						
	38	38	40	38 - 38	38 - 38	31						
	38	38	77	38 - 38	38 - 38	35						
	38	38	102	38 - 38	38 - 38	35						
	50	50	52	50 - 50	50 - 50	46						
	60	60	62	60 - 60	60 - 60	56						
	75	75	77	75 - 75	75 - 75	71						
	94	94	97	94 - 94	94 - 94	90						
	o. Abb.Trend Plus Rechteck	70	30	32	70 - 30	70 - 30	26					
		79	35	72	79 - 35	79 - 35	35					
		95	30	32	95 - 30	95 - 30	26					
98		35	72	98 - 35	98 - 53	35						
116		35	72	116 - 35	116 - 35	35						



Beispiele für Zierring



Detailinformationen zu Oberflächen, Farben, Rollen oder Rändern siehe Seite 42.
Gefäße auf Ring gefertigt.

2: Der Zierrand ist standardmäßig eingelegt und in allen RAL-Farben sowie Holzoberflächen – siehe Seite 131 – lieferbar.



1 Trend Konisch	35	35	60	27 - 27	35 - 35	35
	35	35	80	27 - 27	35 - 35	35
	35	35	99	27 - 27	35 - 35	35
2 Trend Konisch Plus	35	35	60	27 - 27	35 - 35	35
	35	35	79	27 - 27	35 - 35	35
	35	35	99	27 - 27	35 - 35	35
3 Trend Konisch Topper	35	35	60	27 - 27	28 - 28	35
	35	35	80	27 - 27	28 - 28	35
	35	35	99	27 - 27	28 - 28	35



Beispiele für Zierring

3



Trend konisch

Voll im Trend liegt diese elegante schlanke Serie, die die eingesetzte Pflanze voll zur Geltung bringt und sich dabei unaufdringlich aber dennoch unübersehbar in jedes moderne Ambiente einfügt.

Auch lieferbar als "Topper", also mit verbreiterem Innenrand, oder in der Version "Plus" mit eingelegtem Zierrand befriedigt sie auch individuellste Geschmacksvorstellungen.

Detailinformationen zu Oberflächen, Farben, Rollen oder Rändern siehe Seite 42.
Gefäße auf Ring gefertigt.



1 Onlogo

45	30	75	45 - 30	45 - 30	40
55	16	37	55 - 16	55 - 16	13
78	30	75	78 - 30	78 - 30	40
111	30	75	111 - 30	111 - 30	40

1



Onlogo	45	1 x 23 cm
	55	3 x 13 cm
	78	2 x 23 cm
	111	3 x 23 cm

Onlogo

Avantgarde mit "Durchblick" – die Onlogo-Serie scheint auf ihrem Fußring nicht nur über dem Boden zu schweben, sondern betont auch mit ihrem luftigen Design die durchaus erträgliche Leichtigkeit des Seins.

Detailinformationen zu Oberflächen, Farben, Rollen oder Rändern siehe Seite 42.
Säulen mit Filz unterklebt.

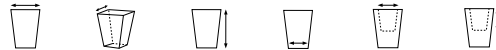

2 Colonne

38	38	60	--	--	--
38	38	80	--	--	--
38	38	100	--	--	--
38	38	120	--	--	--
38	38	140	--	--	--
45	45	60	--	--	--
45	45	80	--	--	--
45	45	100	--	--	--
45	45	120	--	--	--
45	45	140	--	--	--

2





1



2



3



4

Detailinformationen zu Oberflächen, Farben, Rollen oder Rändern siehe Seite 42.
Gefäße auf Ring gefertigt.
1-3: Optional mit Rollen lieferbar.



1 Apollo	60	--	35	60	30	24
	70	--	40	70	40	34
	80	--	45	80	44	38
	115	--	100	115	75	84
	138	--	100	138	93	84
2 Big Oval	75	45	60	75 - 45	75 - 45	56
	75	45	75	75 - 45	75 - 45	71
	75	45	90	75 - 45	75 - 45	86
	95	55	60	95 - 55	95 - 55	53
	95	55	75	95 - 55	95 - 55	68
	95	55	90	95 - 55	95 - 55	83
3 Vipera Topper	80-56	60	77	80 - 56	70 - 46	71
4 Lacerta	60	40	50	60 - 40	60 - 40	44
	60	40	60	60 - 40	60 - 40	54
	60	40	75	60 - 40	60 - 40	71

Fantasie ohne Grenzen

Hier sieht man deutlich, wie ausdrucksstark sich das Material Edelstahl präsentiert: Nahezu grenzenlos sind die Möglichkeiten der Formgebung.



Detailinformationen zu Oberflächen, Farben, Rollen oder Rändern siehe Seite 42. Kombination aus Pflanzgefäß und Holz-Sitzmöbel. Gefäße auf Ring gefertigt. Optional mit Rollen lieferbar. Die Längen- und Breitenangaben beziehen sich auf die Sitzbank. Die Pflanztiefe kann auf 85 cm erweitert werden. Die Sitzbank ist in weiteren Holzarten und Farben lieferbar. Siehe Seite 131.

1 Antares	158	158	99	115 - 115	70 - 70	54					
2 Galileo	253	150	97	158 - 88	119 - 49	52					
3 Saturnus	155	--	100	95	55	53					
	180	--	100	115	80	53					
	210	--	100	140	95	53					
	240	--	100	180	120	53					



Jatoba
(Beispiel)

Buche

Eiche

Weitere Maße siehe Zeichnung rechts

Think big!

Wer möchte hier nicht Platz nehmen? Für die großzügige Hotellobby oder das repräsentative Foyer – eine grüne Oase, die zum Warten und Verweilen einlädt!

3

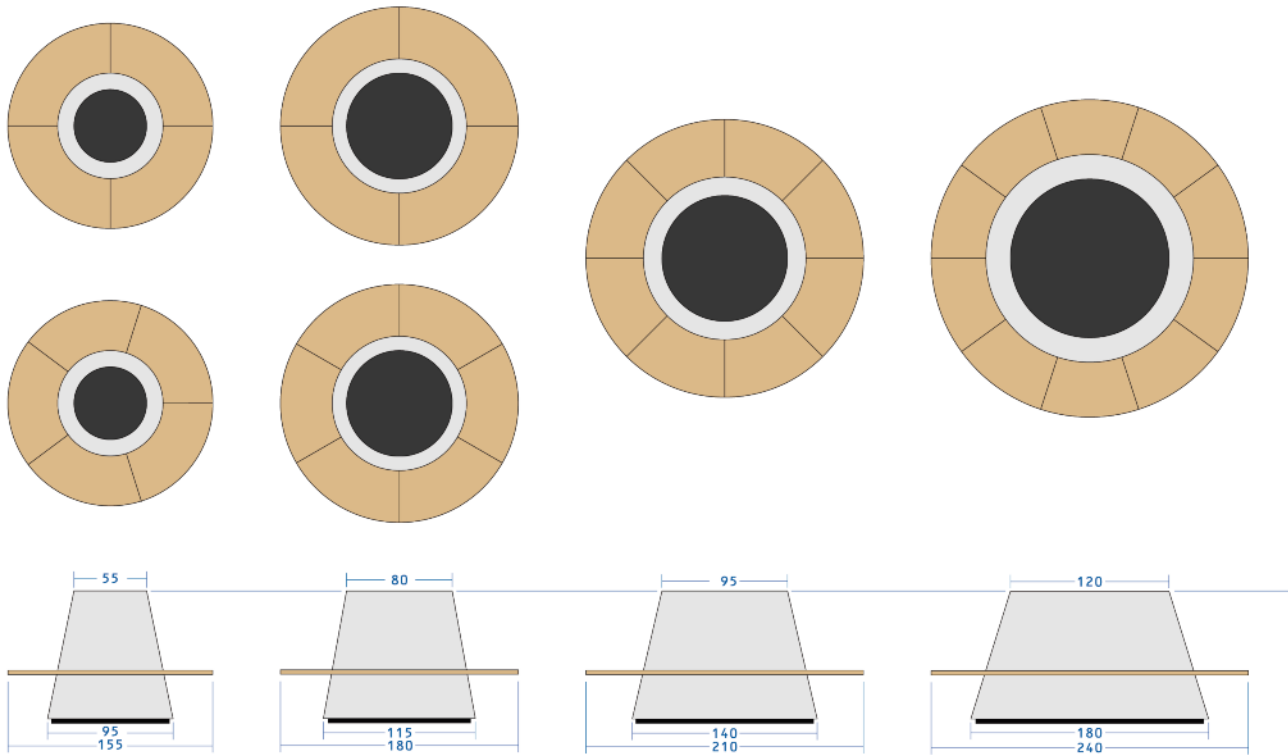

Individuelle Maßanfertigung

Superline® Standard Topper mit Sitzbank in überdachtet Atrium. Bepflanzt mit Ficus amstel king und Philodendron scandens als Unterbepflanzung.





Exklusives Pflanzgefäß mit einem GFK Kern und einer Umkleidung mit polierten Edelstahlplatten.



1 Boxer Edelstahl Bowl	49	--	40	--	37	40
	60	--	50	--	47	50
	110	--	130	--	88	50
2 Boxer Edelstahl Oval	67	34	80	--	--	75
	100	35	40	--	--	37
	3 Boxer Edelstahl Schale	40	--	22	--	34
	60	--	33	--	50	28

Brechen Sie mit alten Mustern!

Die gebrochene Oberfläche der Mosaik-Serie macht die flache Schale zu einem raffinierten Blickfang, in dem die eingesetzte Pflanze besonders gut zur Geltung kommt.



Nicht jedes Design muss Tiefgang haben

Die eigenwillige Optik der Mosaik Oval steht in sinnigem Kontrast zu der organischen Linie der eingesetzten Pflanzen. Besser kann man seine „grünen Mitarbeiter“ nicht in Szene setzen!



Exklusive Pflanzschalen mit einem Polyresinkern und einer Umkleidung mit poliertem Edelstahlmosaik.



1 Mosaik Oval

46	20	13	--	--	--
68	33	18	--	--	--
90	40	30	--	--	--

Gefäße und Schalen aus poliertem Edelstahlmosaik.



1 Naboo Planter	40	30	90	--	--	--
	53	38	120	--	--	--
2 Naboo Schale	38	22	8	--	--	--
	50	28	10	--	--	--

1



2













Naboo Planter

Besonders organisch wirken die asymmetrischen Formen der Naboo-Serie.





Schalen und Gefäße aus Edelstahl oder Messingplatten. Oberfläche poliert.

										
1 Kristall Schale Messig	78	37	32	--	--	--	--	--	--	--
2 Kristall Schale Edelstahl	78	37	32	--	--	--	--	--	--	--
3 Kristall Bowl Edelstahl	32	32	32	--	--	--	--	--	--	--
4 Kristall Bowl Messig	32	32	32	--	--	--	--	--	--	--
5 Kristall Couple Edelstahl	67	65	60	--	--	--	--	--	--	--
	91	90	80	--	--	--	--	--	--	--

Kristall

An außerirdische Raumschiffe erinnert die unregelmäßig kantige Form der Kristall-Serie. Sie bildet einen aufregenden Kontrast zu der Organik der Pflanzen, die sie beherbergt.





Oberflächen in: Edelstahl poliert, Edelstahl feinschliff, Edelstahl grobschliff.
Farben: RAL 9003 Weiß, RAL 9006 Silbergrau, RAL 3020 Rot, RAL 9005 Schwarz.



	Breite	Länge	Höhe
1 Variant Rankstange	51	--	--
	73	--	--
2 Variant Seilstraffer	--	--	--
3 Variant Pflanzschale klein	51	16	125
4 Variant Seil	--	--	300
Variant Deckenhalter	--	--	--

Semiramis lässt grüßen

Wie hängende Gärten schweben die Modelle der Variant-Serie an Drahtseilen von der Decke. Drei Basismodelle stehen mit Deckenhalter, Wandhalter oder mit dem Freisteller zur Auswahl. Die Schalen lassen sich werkzeuglos an dem Seil verschieben. Die Rankstangen sind entsprechend ihrer Nutzung frei verstellbar. Sonderkonstruktionen und 3D-CAD Planungen sind auf Anfrage möglich.



Modelle

Die Variant-Objekte sind künstlerische Objekte und architektonische Mittel, die eine variable und lockere Raumgestaltung zulassen. Die Schalen bestehen aus hochwertigen Materialien wie Edelstahl (poliert oder geschliffen) und Aluminium-Verbundplatten (in verschiedenen Farben). Zwei Größen stehen zur Verfügung.

Oberflächen in: Edelstahl poliert, Edelstahl feinschliff, Edelstahl grobschliff.
Farben: RAL 9003 Weiß, RAL 9006 Silbergrau, RAL 3020 Rot, RAL 9005 Schwarz.



	Breite	Länge	Höhe
1 Variant Freisteller	51	40	230
2 Variant Pflanzschale groß	73	20	20
Variant Wandhalter klein	51	--	--
Variant Wandhalter groß	73	--	--



Gefäße aus gehämmertem Edelstahl mit polierter Oberfläche.
3 & 4: Für die Säulen ist ein PVC Inneneinsatz notwendig. Siehe Zubehör Seite 262.



	40	--	7	--	40	7
1 Glamour Schale	50	--	10	--	50	10
	80	--	11	--	80	11
2 Glamour Bowl	50	--	26	--	45	26
3 Glamour Säule	38	--	95	--	30	95
4 Glamour Partner	40	--	100	--	31	100
	45	--	125	--	35	125
	50	--	150	--	39	150

Glamour

Ob flache oder tiefe Schale, zylindrische oder leicht konische Säule: Die gehämmerte Optik der Glamour-Serie lässt an Schatzfunde aus der Antike denken und setzt Ihre Räumlichkeiten mit funkelnenden Lichteffekten perfekt in Szene.



Cortenstahl hat die Eigenschaft in 6-8 Wochen zu oxidieren. Es bildet sich eine Rostschicht auf der Oberfläche. In den ersten Wochen kann das Gefäß bei Kontakt Flecken verursachen. Anschließend ist dieser Prozess abgeschlossen.

1 Cortenstahl Topper Quadrat	50	50	50	50 - 50	44 - 44	50					
	60	60	60	60 - 60	54 - 54	60					
	80	80	80	80 - 80	74 - 74	80					
	100	100	100	100 - 100	94 - 94	100					
	120	120	100	120 - 120	114 - 114	100					
2 Cortenstahl Topper Rechteck	140	140	100	140 - 140	134 - 134	100					
	90	30	90	90 - 30	84 - 24	90					
	120	50	60	120 - 50	114 - 44	60					
	120	50	90	120 - 50	114 - 44	90					
	150	50	60	150 - 50	144 - 44	60					
3 Cortenstahl Trend Topper Quadrat	150	50	90	150 - 50	144 - 44	90					
	50	50	50	50 - 50	40 - 40	46					
	70	70	70	70 - 70	60 - 60	66					
	90	90	90	90 - 90	80 - 80	85					
	Cortenstahl Trend Topper Rechteck		86	40	40	86 - 40	76 - 30	34			
4 Cortenstahl Trend Standard	110	40	50	110 - 40	100 - 30	46					
	40	--	40	40	40	34					
	48	--	50	48	48	46					
	80	--	65	80	80	59					
	95	--	75	95	95	71					

Gehämmerte Schätze

Da muss man schon zweimal hinsehen. Die elegante Aluminium-Linie – wie ein Märchen aus 1001 Nacht. Silbrig glänzend in gehämmertem Aluminium oder funkelnd in Gold. Nicht nur das gehämmerte Äußere, auch der breite Rand machen diese Pflanzgefäße auffallend schön. Genau das Richtige für große, starke Pflanzen.

Chique Alu gehämmt Echinocactus grusonii (S. 63)



1



1 & 2: Gehämmerte Aluminium-Vase.
Ein PVC Inneneinsatz ist zu verwenden. Siehe Zubehör Seite 262.
1: Gefäße sind mit einer goldfarbenen Pulverbeschichtung versehen.



1 Chique Gold gehämmert	36	--	60	--	36	60
	38	--	80	--	38	80
	40	--	100	--	40	100
2 Chique Alu gehämmert	36	--	60	--	36	60
	38	--	80	--	38	80
	40	--	100	--	40	100

2



3



4



3 & 4: Gehämmerte Aluminium-Manschette, mit Kunststoffinnengefäß.
Ab einem Durchmesser von 55 cm inklusive Rollen.
4: Gefäße sind mit einer goldfarbenen Pulverbeschichtung versehen.



3 Frugal Alu gehämmert	24	--	21	--	20	21
	55	--	75	--	33	68
	63	--	50	--	45	40
4 Frugal Gold gehämmert	24	--	21	--	20	21
	55	--	75	--	33	68
	63	--	50	--	45	40



1



2



3



4



Gefäße sind gebürstet und beschichtet. Die Innenseiten sind mit einem wasserfesten wurzel- und nährstoffresistenten Belag versehen.
3 & 4: Optional mit Rollen lieferbar.



1 Lune Pisa schräg	40,5	--	40,5	40,5	40,5	38
	40,5	--	61	40,5	40,5	58
2 Lune Pisa geneigt	40,5	--	36-48	40,5	40,5	28
3 Lune Quadrat	50	50	50	50-50	50-50	44
4 Lune Rechteck	70	35	50	70-35	70-35	44
	70	35	75	70-35	70-35	69
	90	35	50	90-35	90-35	44
	90	35	75	90-35	90-35	69

Lune Line

Die Lune Line umfaßt zylindrische, konische und geometrische Pflanzgefäße aus Aluminium in verschiedenen Ausführungen. Auch farbige Metallic-Effekte können als Oberfläche produziert werden. Hierfür steht eine Auswahl zur Verfügung, so umfangreich, dass wir sie im Katalog nicht darstellen können. Wir freuen uns auf Ihre Anfragen.

1



2



3



Gefäße sind gebürstet und beschichtet. Die Innenseiten sind mit einem wasserfesten wurzel- und nährstoffresistenten Belag versehen.
2: Optional mit Rollen lieferbar.



	61	--	15	--	61	15
1 Lune Pflanzschale	81	--	20	--	81	20
	106,5	--	29	--	106,5	29
	122	--	33	--	122	33
	38	38	75	38-38	38-38	69
2 Lune quadratische Säule	38	38	100	38-38	38-38	94
	40	--	75	30	32	73
3 Lune Partner Topper	40	--	100	30	32	98



Lune Line

Für alle, die das Außergewöhnliche schätzen: Die Lune Line umfasst neben traditionellen Formen auch exzentrische Entwürfe. Die Pflanzgefäße mit lackiertem und innen spezialbeschichtetem Aluminium können auch in den verschiedensten Metallicfarben geliefert werden.

Gefäße sind gebürstet und beschichtet. Die Innenseiten sind mit einem wasserfesten wurzel- und nährstoffresistenten Belag versehen.

2: Ab einem Durchmesser von 35 cm ist ein Rollenkranz optional lieferbar.



	40	--	75	30	40	35
1 Lune Partner	40	--	100	30	40	35
2 Lune Säule Alu lackiert	30	--	60	30	30	60
	30	--	75	30	30	75
	30	--	90	30	30	90
	30	--	105	30	30	105
	35	--	60	35	35	60
	35	--	75	35	35	75
	35	--	90	35	35	90
	35	--	105	35	35	105
	40	--	60	40	40	60
	40	--	75	40	40	75
	40	--	90	40	40	90
	40	--	105	40	40	105
	50	--	60	50	50	60
	50	--	75	50	50	75
	50	--	90	50	50	90
50	--	105	50	50	105	



Gefäße sind gebürstet und beschichtet. Die Innenseiten sind mit einem wasserfesten wurzel- und nährstoffresistenten Belag versehen.
 1: Ab einem Durchmesser von 35 cm ist ein Rollenkranz optional lieferbar.
 2: Ein Rollenkranz ist optional lieferbar.

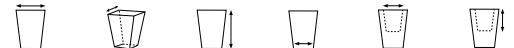

	30	--	60	30	30	60
1 Lune runde Säule	30	--	75	30	30	75
	30	--	90	30	30	90
	30	--	105	30	30	105
	35	--	60	35	35	60
	35	--	75	35	35	75
	35	--	90	35	35	90
	35	--	105	35	35	105
	40	--	60	40	40	60
	40	--	75	40	40	75
	40	--	90	40	40	90
	40	--	105	40	40	105
	50	--	60	50	50	60
	50	--	75	50	50	75
	50	--	90	50	50	90
	2 Lune runde Säule Topper	50	--	105	50	50
40		--	60	40	33	60
40		--	75	40	33	75
40		--	90	40	33	90
40		--	105	40	33	105
50		--	60	50	40	60
50		--	75	50	40	75
50		--	90	50	40	90
50	--	105	50	40	105	



1



2



Präsident Line

Die „Quadratur des Kreises“ – Gefäße, die sich dezent zurücknehmen und gleichzeitig prominent ihre Aufgabe übernehmen. Auch in Sonderlackierungen erhältlich. Das ist schlichte Eleganz pur. Die polierte Oberfläche verleiht dem Gefäß einen Chromeffekt – besonders veredelt durch den glänzenden Abschluss am oberen Rand.

Schalen mit wasserfester Innenbeschichtung.

1: Oberfläche gebürstet und beschichtet.

2: Oberfläche gebürstet.



1 Präsident Bowl Alu	29	--	12	15	26	12
	35	--	15	15	32	15
	38	--	18	17	35	18
	43	--	18	17	40	18
2 Präsident Tischgefäß Edelstahl	20	--	13	20	19	13
	26	--	13	26	25	13
	32	--	13	32	31	13





1 – 7: Metallmanschette mit einem Kunststoffinnengefäß. Ab einem Durchmesser von 37 cm mit verdeckten Rollen.
 1 – 4 & 6: Gefäße gebürstet und beschichtet.
 5 & 7: Gefäße poliert.



1	Präsident Messing	24	--	24	24	23	21
		37	--	38	37	35	29
		43	--	41	43	41	31
		50	--	41	50	48	31
		60	--	54	60	58	45
		70	--	54	70	68	45
2	Präsident Plus Edelstahl	24	--	24	24	23	21
		37	--	38	37	35	29
		43	--	41	43	41	31
		50	--	41	50	48	31
		60	--	54	60	58	45
		70	--	54	70	68	45
3	Präsident Plus Alu	24	--	24	24	23	21
		37	--	38	37	35	29
		43	--	41	43	41	31
		50	--	41	50	48	31
		60	--	54	60	58	45
		70	--	54	70	68	45
4	Präsident Plus Messing	Maße wie 3					
5	Präsident Alu poliert	Maße wie 3					
6	Präsident Alu	Maße wie 1					
7	Präsident Messing poliert	Maße wie 3					

Edel sei das Gefäß

Eindrucksvoll: Die edle Form und das schlichte Finish strahlen einen eigenen, ganz besonderen Reiz aus. Hier gehen Natur und Moderne eine harmonische Symbiose ein. Schlicht in der Form und im Oberflächen-Finish, durch Lochung veredelt, wirken diese Gefäße etwas dezenter. Das Besondere: Kunststoffinlays werden mit einer eleganten Edelstahl-Manschette verschönt. Dunkel glänzend in der Oberflächenstruktur – das mutet besonders edel und futuristisch an. Ein Pflanzgefäß für anspruchsvolle Standorte.



Metallmanschette mit Kunststoffinnengefäß und verdeckten Rollen.
 1 & 2: Gefäße gebürstet und beschichtet.
 3: Gefäße poliert.

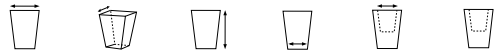

1 Präsident Topper Edelstahl	37	--	38	37	29	29
	43	--	41	43	33	31
	50	--	41	50	38	31
	60	--	54	60	48	45
	70	--	54	70	56	45
2 Präsident Topper Alu	37	--	38	37	29	29
	43	--	41	43	33	31
	50	--	41	50	38	31
	60	--	54	60	48	45
	70	--	54	70	56	45
3 Präsident Topper Alu poliert	37	--	38	37	29	29
	43	--	41	43	33	31
	50	--	41	50	38	31
	60	--	54	60	48	45
	70	--	54	70	56	45

Lune Line

Staatsmännisch klassisch kommt die Präsident-Serie daher. Besonders die schlicht zylindrischen Topper-Modelle mit dem leicht verbreiterten Innenrand schultern ihre tragende Rolle im Raumdesign mit Vertrauen erweckender Leichtigkeit.



Schwebend auf Rollen

Bei der Karaat-Serie handelt es sich um Vollkorpusgefäße, die aus Edelstahl, Aluminium oder Metall gefertigt und ohne Schweißnähte perfekt verarbeitet sind. Mit verdeckten Rollen sind sie sehr mobil. Der obere Rand ist gerundet und etwas verbreitert gearbeitet. Die RAL-Sonderfarben der Karaat-Serie machen es möglich, farbliche Variationen zu verwirklichen. Preis auf Anfrage, ab 200 Stck.

Gefäße gebürstet und beschichtet. Optional mit verdeckten Rollen lieferbar.

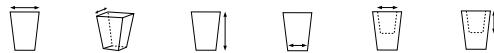

	30	--	27	30	28	23
1 Karaat Edelstahl	40	--	27	40	38	23
	40	--	37	40	38	33
	50	--	27	50	48	23
	50	--	37	50	48	33
	2 Karaat Aluminium	20	--	16	20	19
	30	--	27	30	28	23
	40	--	27	40	38	23
	40	--	37	40	38	33
	50	--	27	50	48	23
	50	--	37	50	48	33

DIMENSIONPRODUKT

hydroflora® 

Hydroflora GmbH Objekt-Begrünung

Hugenottenallee 65-67

63263 Neu-Isenburg

Tel.: 06102 - 25 000-0

Fax: 06102 - 25 000-50

info@hydroflora.de

www.hydroflora.de

Unser Vertriebspartner in Österreich:



florever thermoform & technik GmbH

Hübing 32

AT 4974 Ort im Innkreis

Tel.: 07751-8905-0

Fax: 07751-8905-55

office@florever.at

www.florever.at