





DIMENSIONPRODUKT

Sonderanfertigungen

 Obere Länge / Durchmesser

 Breite

 Höhe

 Untere Länge / Durchmesser

 Pflanzbreite / Durchmesser

 Pflanztiefe

 Tragkraft Rollen

 Größe Rollen

 Gewicht

 Frostbeständig
(Nur bei gegebenem Wasserablauf)

 Handgefertigt

 Sonderlackierung

 Feuerfest

 Innenbereich

 RAL Farben

 UV-Farbbeständig

 Wasserdicht

 Sonderanfertigung



Variable Standardformen
Oberflächen
Individuelle Gefäße
Kunststoffeinsatzwannen
RAL-Farbtabelle

Einleitung

Blumentopf war früher. Heute ist das individuell gestaltete Pflanzgefäß zunehmend eine vollwertige Komponente des individuellen Einrichtungskonzepts. Dabei sind der Kreativität in der Farb- und Formenauswahl kaum noch technische Grenzen gesetzt. Kein Grund mehr, sich auf der Suche nach passender Standardware die Schuhsohlen abzuwetzen. Wir liefern genau die Formen, Maße und Oberflächen, die zu Ihrem Konzept passen. Planen Sie einfach bei Ihrer Raumplanung von vornherein mit individuell für Sie gefertigten Gefäßen nach Ihren Wünschen.

1. Variable Standardformen

Dass Mobiliar und Bepflanzung in Maßen und Proportionen mit den räumlichen Gegebenheiten (und miteinander) harmonieren müssen, versteht sich von selbst. Klar, dass das auch für die Pflanzgefäße gilt. Unser Gefäßsortiment zeichnet sich durch eine unglaubliche Formenvielfalt aus. Schon damit lassen sich die Anforderungen der meisten Einrichtungsprojekte voll erfüllen. Denn meist kontaktieren uns Planer und Architekten auf der Suche nach individuellen Lösungen nur wegen der richtigen Höhe oder des perfekten Durchmessers. Sprechen Sie uns einfach an – wir beraten Sie gerne und zeigen Ihnen, wie wir Ihre ganz besonderen Wünsche und Vorstellungen verwirklichen können.

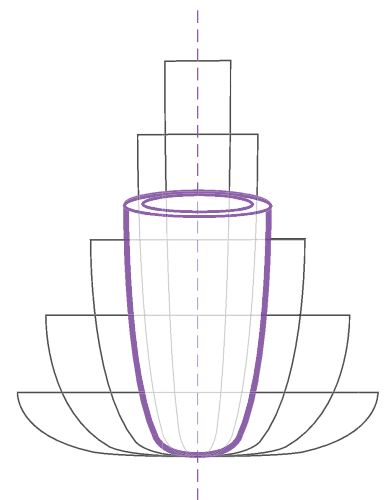

Original Gefäß

Original Gefäß mit neuer Oberfläche

2.1. Oberflächen

Sie haben die richtige Form und Proportion der Gefäße in unserem Standardsortiment schon gefunden – jetzt fehlt nur noch eine ganz spezielle Oberfläche, um Ihrer Einrichtung den richtigen Pfiff zu geben? Kein Problem! Dank besonderer Fertigungsverfahren sind wir in der Lage, viele unserer Standardgefäße mit individuellen und außergewöhnlichen Oberflächen zu versehen.

Auf der folgenden Seite finden Sie eine Auswahl an Ideen, die aus Standardgefäßen echte Unikate machen.

2.2. Oberflächen

Metall oder Holz, Laminate oder Keramik – der Fantasie sind keine Grenzen gesetzt, wenn es darum geht, einem Gefäß eine neue Textur mit außergewöhnlichen Farben zu verleihen. Blätter, Gräser und Zweige, Mineralien, besondere Brenn- und Beschichtungsverfahren kommen zum Einsatz, um das Gefäß mit dem gewissen Etwas zu kreieren.

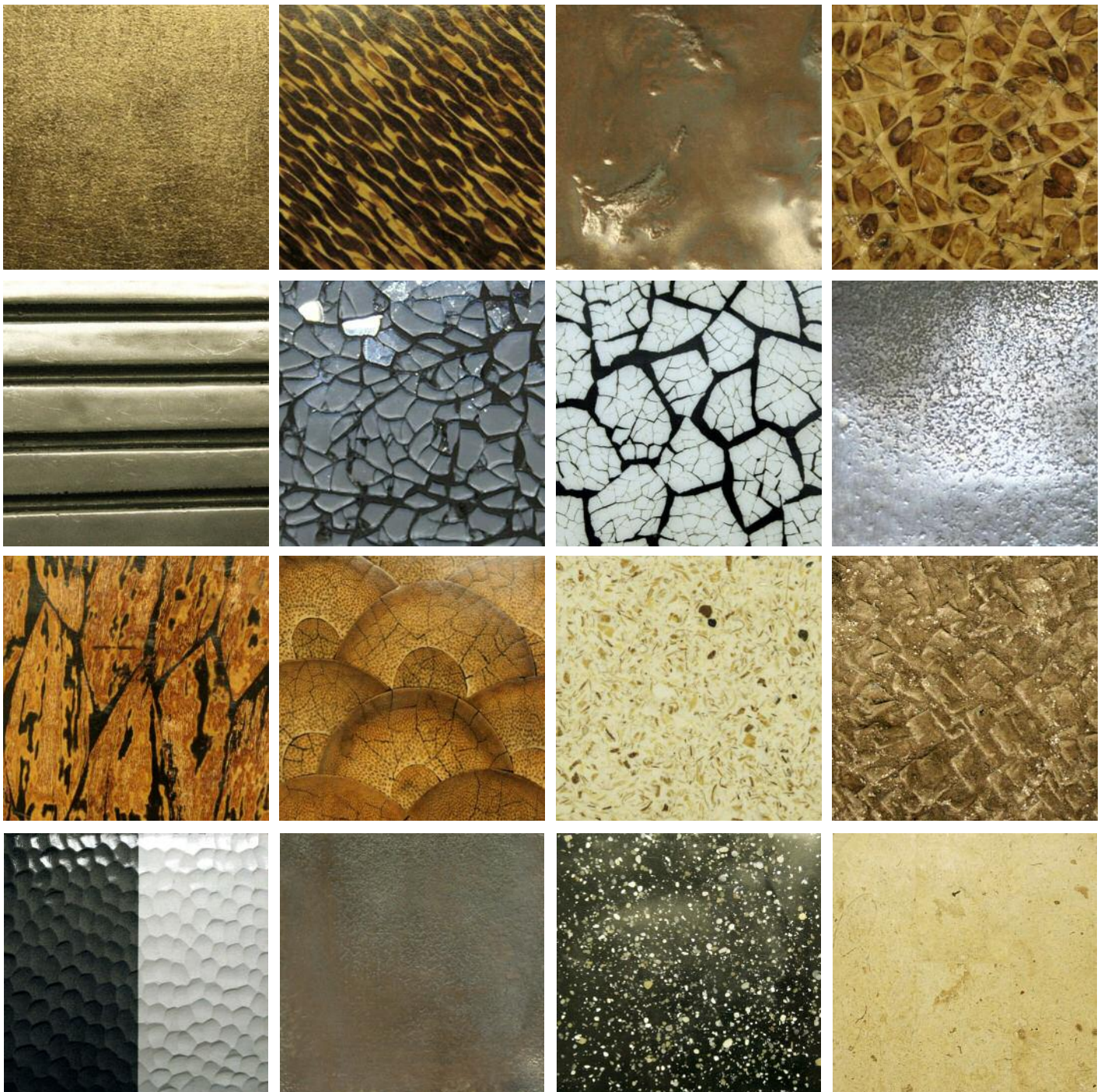
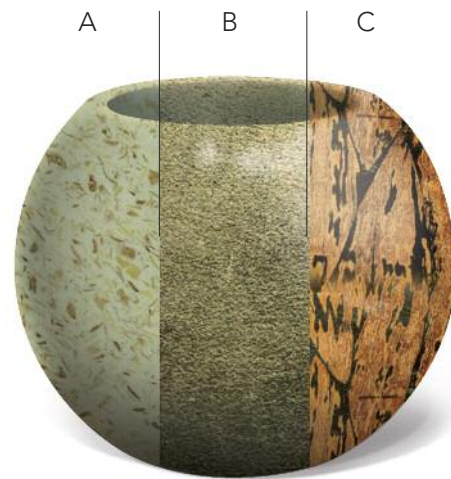

3. Individuelle Gefäße

Bei aller Formenvielfalt finden Sie nichts, was zu Ihrem Einrichtungskonzept passt? Dann sollten wir gern einmal über die individuelle Entwicklung von Gefäßen sprechen. Mit Kreativität und Erfahrung erarbeiten unsere Produktdesigner Gestaltungslösungen, die Ihre ganz persönlichen Wünsche sicher erfüllen. Dabei entsprechen Qualität und Funktionalität unserer Individuallösungen selbstverständlich in jeder Hinsicht den hohen Qualitätsstandards unserer bewährten Standardkollektionen. Gerade bei der Einrichtung von Gewerbeobjekten ist es von äußerster Wichtigkeit, dass die Gestaltung bis ins letzte Detail stimmt. Schließlich sind Ihre Räumlichkeiten die Visitenkarte, mit der sich Ihr Unternehmen Mitarbeitern, Kunden und Geschäftspartnern präsentiert. Da sollte man sich keinesfalls mit dem Nächstbesten zufriedengeben.

Beispiele

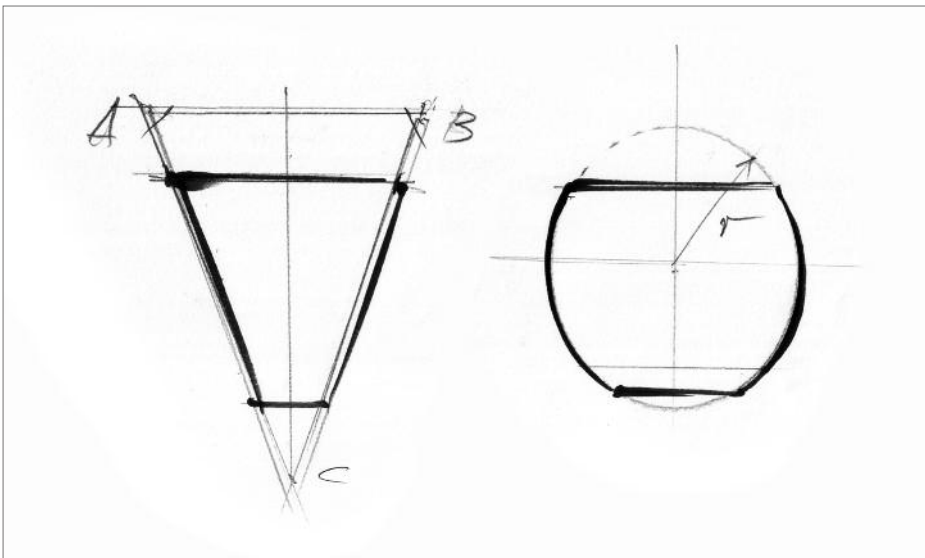

Beispiel

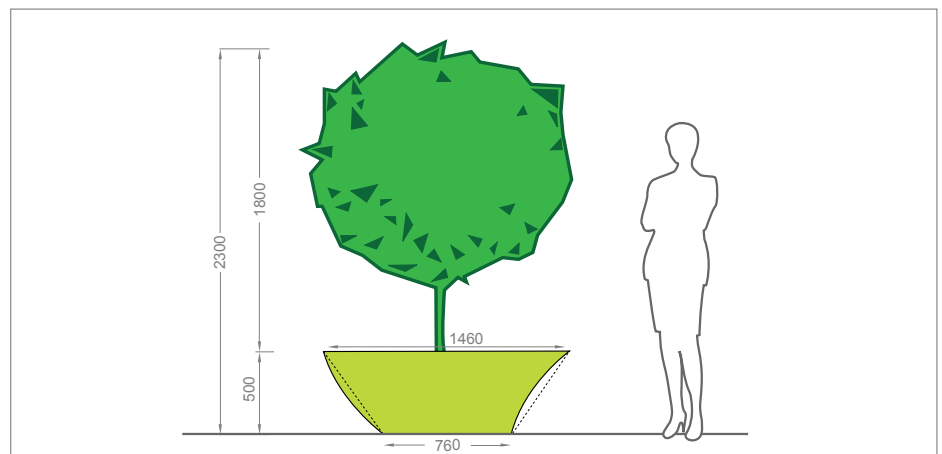
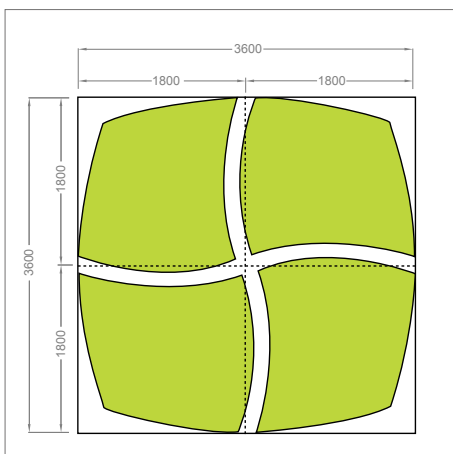

4. Einsatzwannen

Individuelle Formen & Größen Serie & Maßanfertigung

Ein ganz besonderer Effekt ist es stets, wenn Zimmerpflanzen nicht in aufgestellten Pflanzgefäßen, sondern frei „aus dem Boden“ wachsen. Unsere bewährte Lösung: Im Boden versenkte Kunststoff-Einsatzwannen.

Unser patentiertes Herstellungsverfahren garantiert außergewöhnliche Vielfalt in Form und Maß in höchster Qualität. Die am häufigsten nachgefragten Wannen bieten wir in Serie an. Das sichert Ihnen ein hervorragendes Preis-Leistungs-Verhältnis.



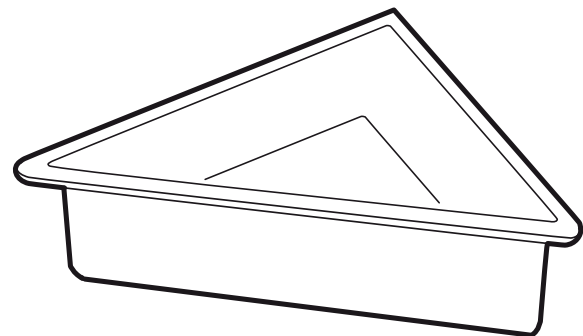
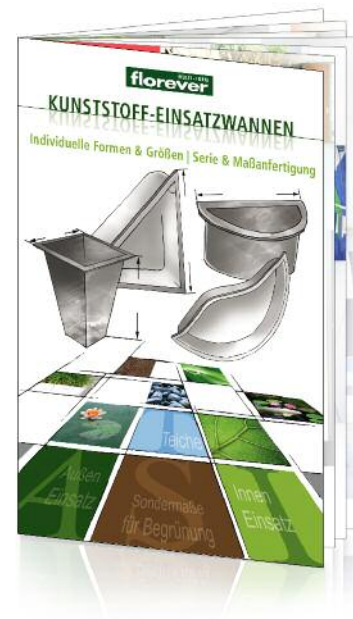























Ergänzt wird dieses Angebot durch unsere bewährte Maßanfertigung – Sie sagen uns, welche Maße und Formen Sie wünschen, und wir finden die richtige Lösung für Sie!



Jedes Teil wird noch handgefertigt!



 Beige RAL 1001	 Dahliengelb RAL 1033	 Hellrosa RAL 3015	 Ultramarinblau RAL 5002
 Signalgelb RAL 1003	 Gelborange RAL 2000	 Verkehrsrot RAL 3020	 Saphirblau RAL 5003
 Goldgelb RAL 1004	 Rotorange RAL 2001	 Orientrot RAL 3031	 Signalblau RAL 5005
 Maisgelb RAL 1006	 Pastellorange RAL 2003	 Rotlila RAL 4001	 Brilliantblau RAL 5007
 Narzissengelb RAL 1007	 Signalorange RAL 2010	 Rotviolett RAL 4002	 Enzianblau RAL 5010
 Braunbeige RAL 1011	 Tieforange RAL 2011	 Bordeauxviolett RAL 4004	 Lichtblau RAL 5012
 Elfenbein RAL 1014	 Feuerrot RAL 3000	 Blaulila RAL 4005	 Kobaltblau RAL 5013
 Safrangelb RAL 1017	 Karminrot RAL 3002	 Verkehrspurpur RAL 4006	 Taubenblau RAL 5014
 Olivgelb RAL 1020	 Rubinrot RAL 3003	 Signalviolett RAL 4008	 Himmelblau RAL 5015
 Verkehrsgelb RAL 1023	 Weinrot RAL 3005	 Telemagenta RAL 4010	 Verkehrsblau RAL 5017
 Ockergelb RAL 1024	 Oxidrot RAL 3009	 Violettblau RAL 5000	 Türkisblau RAL 5018
 Melonengelb RAL 1028	 Tomatenrot RAL 3013	 Grünblau RAL 5001	 Capriblau RAL 5019

 Nachtblau RAL 5022	 Gelboliv RAL 6014	 Zeltgrau RAL 7010	 Staubgrau RAL 7037
 Fernblau RAL 5023	 Maigrün RAL 6017	 Eisengrau RAL 7011	 Fenstergrau RAL 7040
 Pastellblau RAL 5024	 Weißgrün RAL 6019	 Braungrau RAL 7013	 Signalbraun RAL 8002
 Smaragdgrün RAL 6001	 Blassgrün RAL 6021	 Schiefergrau RAL 7015	 Lehm Braun RAL 8003
 Laubgrün RAL 6002	 Minttürkis RAL 6033	 Anthrazitgrau RAL 7016	 Kupferbraun RAL 8004
 Olivgrün RAL 6003	 Pastelltürkis RAL 6034	 Betongrau RAL 7023	 Rotbraun RAL 8012
 Blaugrün RAL 6004	 Fehgrau RAL 7000	 Graphitgrau RAL 7024	 Mahagonibraun RAL 8016
 Moosgrün RAL 6005	 Silbergrau RAL 7001	 Steingrau RAL 7030	 Graubraun RAL 8019
 Flaschengrün RAL 6007	 Moosgrau RAL 7003	 Blaugrau RAL 7031	 Orangebraun RAL 8023
 Grasgrün RAL 6010	 Signalgrau RAL 7004	 Kieselgrau RAL 7032	 Crèmeweiß RAL 9001
 Resedagrün RAL 6011	 Mausgrau RAL 7005	 Lichtgrau RAL 7035	 Grauweiß RAL 9002
 Schilfgrün RAL 6013	 Khakigräu RAL 7008	 Platingrau RAL 7036	 Tiefschwarz RAL 9005

DIMENSION **PRODUKT**

hydroflora® 

Hydroflora GmbH Objekt-Begrünung

Hugenottenallee 65-67

63263 Neu-Isenburg

Tel.: 06102 - 25 000-0

Fax: 06102 - 25 000-50

info@hydroflora.de

www.hydroflora.de

Unser Vertriebspartner in Österreich:



florever thermoform & technik GmbH

Hübing 32

AT 4974 Ort im Innkreis

Tel.: 07751-8905-0

Fax: 07751-8905-55

office@florever.at

www.florever.at