



LivePicture®
LiveDivider®
LivePanel®
LiveSpectrum®

Vitale Objekte





Lebendige Bilder mit echten Pflanzen

Bei LivePicture® kommen Innovation, Design und Grün in ganz besonderer Weise zusammen.

In den Rahmen ist ein Bewässerungssystem mit Reservoir integriert, das dafür sorgt, dass die Pflanzen vier bis sechs Wochen lang mit Wasser versorgt sind. Dank der innovativen, patentierten Konstruktion wird kein Strom benötigt. LivePicture® ist einfach und schnell mit wenigen Schrauben an jeder Wand zu befestigen.



Natürliches Grün im modernen Look

Pflanzen liefern einen wichtigen Beitrag zur Verbesserung des Raumklimas, unter anderem durch Sauerstoffproduktion und ihre luftreinigenden Eigenschaften. Außerdem wirken sich Pflanzen positiv auf die relative Luftfeuchtigkeit aus. Wissenschaftliche Studien haben gezeigt, dass jeder, der sich länger als vier Stunden pro Tag in einem Raum aufhält, sich nachweislich wohler fühlt und produktiver ist, wenn in diesem Raum echte Pflanzen vorhanden sind.

In dunklen Räumen empfehlen wir die Montage zusätzlicher Tageslichtlampen: siehe LivePicture®.





LivePicture® ist eine dekorative, platzsparende Lösung zur Integration von Pflanzen in jedes Interieur.

In Räumen, die zum Beispiel keinen Platz für Pflanzgefäße bieten, lässt sich ein LivePicture® problemlos aufhängen. Darüber hinaus ist der Wartungsaufwand bei LivePicture® minimal.





LivePicture® ist ein System mit leicht austauschbaren Pflanzkassetten. Auf diese Weise kann die Bepflanzung problemlos verändert werden, zum Beispiel je nach Saison oder zu besonderen Anlässen wie Weihnachten oder Ostern.









Spezifikationen von LivePicture® GO, 1, 2, 3, 4

Produkt	Format (BxHxT)	Anzahl Kassetten	Gewicht (leer)	Inhalt (Liter)
LivePicture® GO	51,6 x 51,6 x 11,2 cm	1	2,7 kg	2 l
LivePicture® 1	72 x 72 x 7 cm	1	12,0 kg	14 l
LivePicture® 2	112 x 72 x 7 cm	2	16,6 kg	19 l
LivePicture® 3	152 x 72 x 7 cm	3	21,1 kg	24 l
LivePicture® 4	192 x 72 x 7 cm	4	25,5 kg	29 l

(Preisangabe netto, zzgl. der gesetzlichen MwSt., ab Werk und ohne Bepflanzung.)

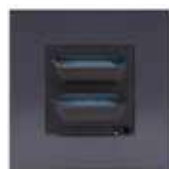

LivePicture® GO

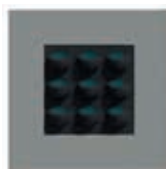

LivePicture® 1



LivePicture® 2



LivePicture® 3



LivePicture® 4

Verfügbare Farben

LivePicture® GO



Reinweiß RAL 9010



Dunkelgrau



Rot



Schwarz

Verfügbare Farben

LivePicture® 1, 2, 3, 4



Reinweiß RAL 9010



Silbergrau RAL 9006/9007



Anthrazit RAL 7011/7012

Sonstige (RAL)-Farben und Personalisierung mit eigenem Logo, Design oder Foto sind auf Anfrage möglich.



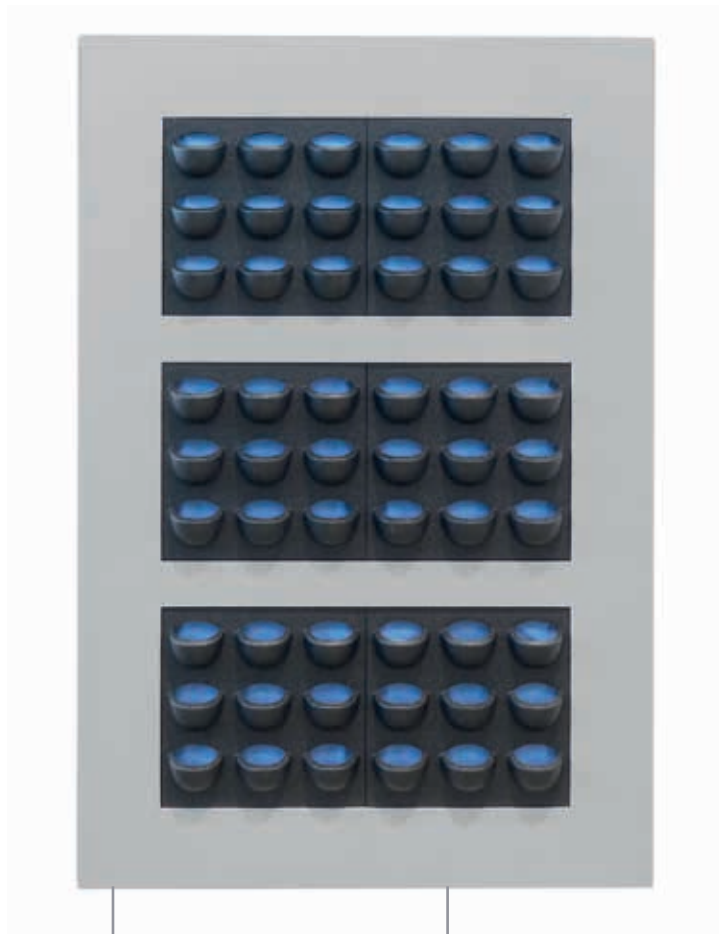



5 cm 7 cm

Spezifikationen von LivePicture® XL

Produkt	Format (BxHxT)	Anzahl Kassetten	Gewicht (leer)	Inhalt (Liter)
LivePicture® XL	112 x 170 x 7 cm	6	35 kg	38 l

Verfügbare Farben

	Reinweiß RAL 9010
	Silbergrau RAL 9006/9007
	Anthrazit RAL 7011/7012

Sonstige (RAL)-Farben und Personalisierung mit eigenem Logo, Design oder Foto sind auf Anfrage möglich.



Vorteile von LivePicture®

- Austauschbare Kassetten
- Speicher für 4 – 6 Wochen Wasserversorgung
- Integriertes Bewässerungssystem
- Weder Strom noch Pumpe erforderlich
- Schnelle, einfache Installation
- Intelligente, geräuschlose Voll-/Leer-Anzeige
- Personalisierbar
- Austauschbarer Rahmen
- Modernes Design
- Positiv für die Akustik im Raum
- Trägt durch Sauerstoffproduktion und Feinstaubbindung zu einem gesunden Raumklima bei



Der grüne Raumteiler

LiveDivider® von Hydroflora ist ein beidseitig bepflanzter dekorativer Raumteiler. LiveDivider® eignet sich perfekt für die optische Trennung von Räumen. Er sorgt für mehr Atmosphäre einerseits und ermöglicht die praktische Nutzung eines Raums andererseits.

LiveDivider® schafft Privatsphäre und dämpft Umgebungsgeräusche.

Mehr Privatsphäre und mehr Grün

LiveDivider® besteht aus einem schlanken Metallgerüst, das auf einem stabilen, festen Fuß steht. In das Gestell lassen sich auf jeder Seite sechs bepflanzte Kassetten einsetzen, d.h. zwölf insgesamt. Dank der austauschbaren Kassetten kann die Bepflanzung problemlos und schnell je nach Saison oder zu speziellen Anlässen verändert werden. Im Rahmen ist ein Bewässerungssystem mit Reservoir integriert, das dafür sorgt, dass die Pflanzen vier bis sechs Wochen lang mit Wasser versorgt sind. LiveDivider® kommt ohne Strom oder Batterien aus.

Der LiveDivider® verleiht Ihrem Raum sofort eine grüne, gesunde Ausstrahlung. Das Begrünungssystem trägt durch die Aufnahme von Kohlendioxid und Feinstaub nachhaltig zu einem gesunden Raumklima bei, sorgt für mehr Privatsphäre und wirkt stressmindernd.



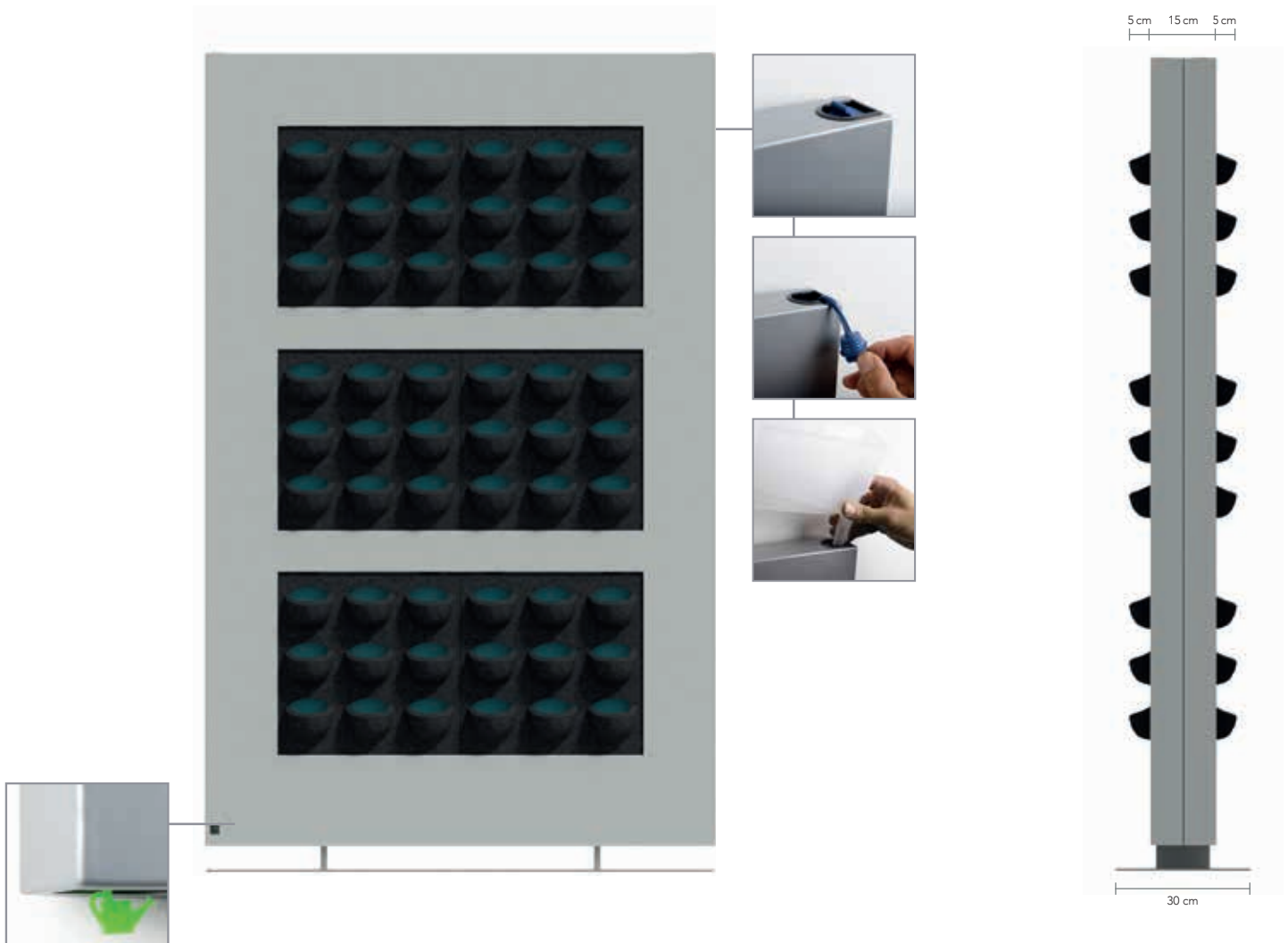

Spezifikationen von LiveDivider®

Produkt	Format (BxHxT)	Anzahl Kassetten	Gewicht (leer)	Inhalt (Liter)
LiveDivider®	112 x 180 x 15 cm	12	128 kg	77 l

Verfügbare Farben

- Reinweiß RAL 9010
- Silbergrau RAL 9006/9007

Sonstige (RAL)-Farben und Personalisierung mit eigenem Logo, Design oder Foto sind auf Anfrage möglich.



Vorteile von LiveDivider®

- Austauschbare Kassetten
- Speicher für 4 – 6 Wochen Wasserversorgung
- Integriertes Bewässerungssystem
- Weder Strom noch Pumpe erforderlich
- Freistehend
- Schafft Privatsphäre
- Modernes Design
- Positiv für die Akustik im Raum
- Trägt durch Sauerstoffproduktion und Feinstaubbindung zu einem gesunden Raumklima bei



Eine nachhaltige
Pflanzenwand

LivePanel® von Hydroflora ist eine innovative Verwendung von vertikalem Grün. Die Entwicklung dieses einzigartigen Systems für grüne Fassaden und Wände ist unseren 48 Jahren Erfahrung zu verdanken. LivePanel® ist ein nachhaltiges „Living Wall“-System für drinnen und draußen.

Die sogenannten „Living Walls“, auch „grüne Wände“ genannt, werden immer populärer. Und das nicht nur in Bürogebäuden und Geschäften, sondern zum Beispiel auch in der Gastronomie und in öffentlichen Räumen.

LivePanel® bringt Leben an Ihre Wände

Mit LivePanel® holen Sie die Natur nach drinnen und machen Ihre Wände lebendig. Das System verwandelt sie in eine grüne, natürliche Oberfläche.

LivePanel® ist ein modulares, grünes Wandsystem mit austauschbaren Pflanzkassetten. Die Kassetten bestehen aus Öffnungen, in die die Pflanzen eingesetzt werden. Jede Kassettenreihe wird in ein Rinnenprofil gestellt, das gleichzeitig als Wasserspeicher dient. Über die Kapillarwirkung ziehen die Pflanzen Wasser aus der Rinne.



Mit LivePanel® lässt sich vertikales Grün auf verschiedene Weise realisieren. Lassen Sie Ihrer Kreativität freien Lauf. Das System bietet große Freiheit was Entwurf und Pflanzenauswahl betrifft. LivePanel® lässt sich einfach an jeder Art von Wand anbringen.

In dunklen Räumen empfehlen wir die Montage zusätzlicher Tageslichtlampen: siehe LiveSpectrum®.

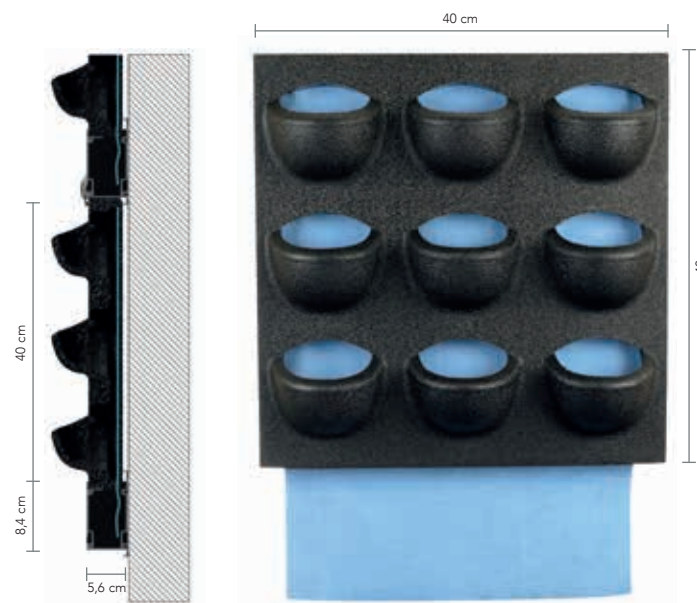
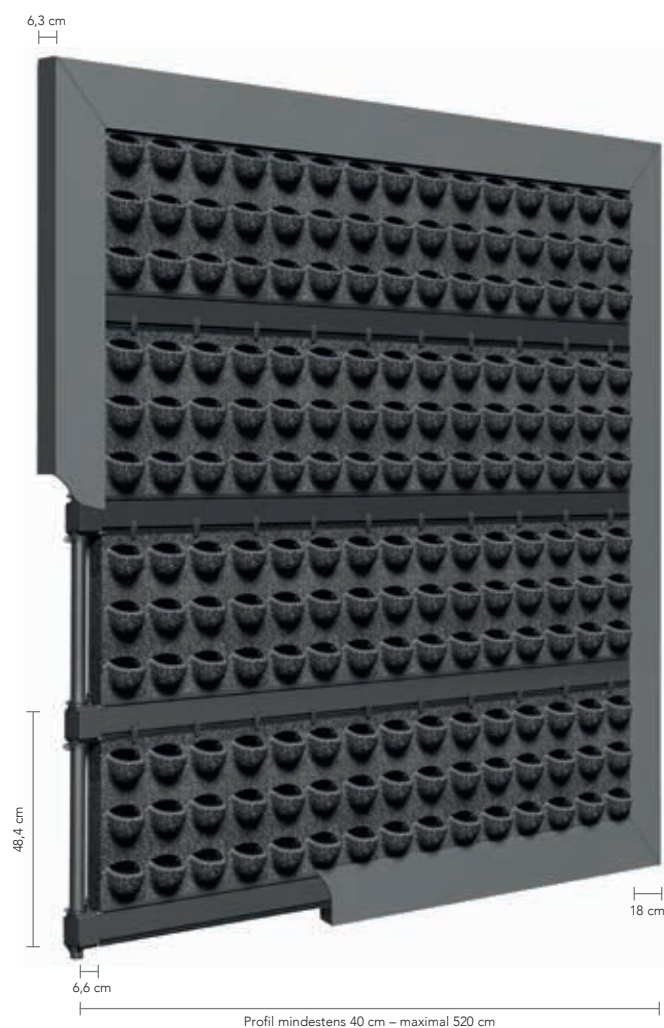

Spezifikationen von LivePanel®

Produkt	Profillänge	Anzahl Kassetten	Gewicht (einschl. Pflanzen und Wasser)
LivePanel®	Variabel, max. 520 cm	Abhängig von den Maßen der grünen Wand	Max. 40 kg /m ²
LivePanel® Pack	248,30 x 206 cm (5,12 m ²) ohne Rahmen	24	210 kg

Empfehlung

- Es muss ein Drainagepunkt eingerichtet werden.
- Bei größeren Wänden empfiehlt sich die Installation eines automatischen Bewässerungssystems. Man kann von einem durchschnittlichen Wasserverbrauch von 5 l/m² Pflanzenfläche pro Woche ausgehen. Dies ist abhängig von den individuellen Bedingungen wie Pflanzenauswahl, Umgebungstemperatur, Klimatisierung und Lichtmenge.
- Bei Verwendung im Innenbereich ist eine wasserabweisende Folie auf der Rückseite zu empfehlen.

Verfügbare Farben

Der Standardrahmen ist blankes, anodisiertes Aluminium. Andere Farben sind auf Anfrage möglich.



Vorteile von LivePanel®

- Austauschbare Kassetten
- Einfache Installation und schnelle Montage: vorab bepflanzte Kassetten, daher wenig Aufwand vor Ort erforderlich
- Geringer Wasserverbrauch
- Modulares System
- Anwendung drinnen und draußen möglich
- Sehr schmale, platzsparende Konstruktion
- Temperaturisolierend
- Positiv für die Akustik im Raum
- Wartungsarm
- Trägt durch Sauerstoffproduktion und Feinstaubbindung zu einem gesunden Raumklima bei



LED-Leuchten-Konzept

Die Lichtsituation vor Ort spielt bei der erfolgreichen Installation der Hydroflora-Produkte LivePicture® und LivePanel® eine wichtige Rolle.

Pflanzen wachsen normalerweise unter Sonnenlicht und nutzen dabei das sogenannte Tageslichtspektrum. Nicht überall, wo man gerne vertikales Grün hätte, steht genug Tageslicht zur Verfügung.

Darum hat Hydroflora LiveSpectrum® entwickelt: eine Leuchte, die die Tageslichtfunktion unterstützt.

LiveSpectrum® unterstützt die Tageslichtfunktion

Diese LED-Leuchten geben alle Spektralfarben im sichtbaren Teil wieder und sind in diversen Lichtstärken lieferbar. Die LED-Leuchten sind für den Einbau in Decken geeignet und mit einem energiesparenden LED-Modul mit sehr langer Lebensdauer ausgestattet. Außerdem können sie zwecks optimaler Abstimmung der Lichtstärke auf die LivePicture®- und LivePanel®-Produkte gedimmt werden.

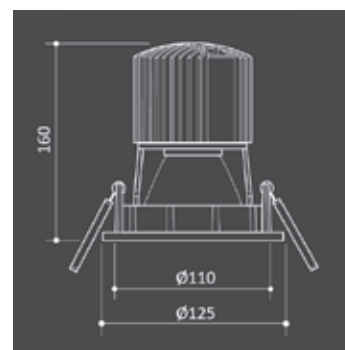

Merkmale LiveSpectrum®

- Lichtfarbe lieferbar in 3000 K (warmweiß) oder 4000 K (natürlich weiß)
- Hervorragende Farbwiedergabe für natürliche Farben (CRI 90+)
- LED-Modul durch Glas geschützt
- Leuchte ist dreh- und kippbar
- Jede Leuchte ist dimmbar

VITALE OBJEKTE

hydroflora® 

Hydroflora GmbH Objekt-Begrünung

Hugenottenallee 65-67

63263 Neu-Isenburg

Tel.: 06102 - 25 000 - 0

Fax: 06102 - 25 000 - 50

info@hydroflora.de

<https://www.hydroflora.de/>